

Varenummer: 203250M1060A1SK
 Beskrivelse: E+G Justerfod
 GN 32-50-M10-60-A1-SK
 Note: SK Med møtrik, udvendig sekskant i bunden

Mål

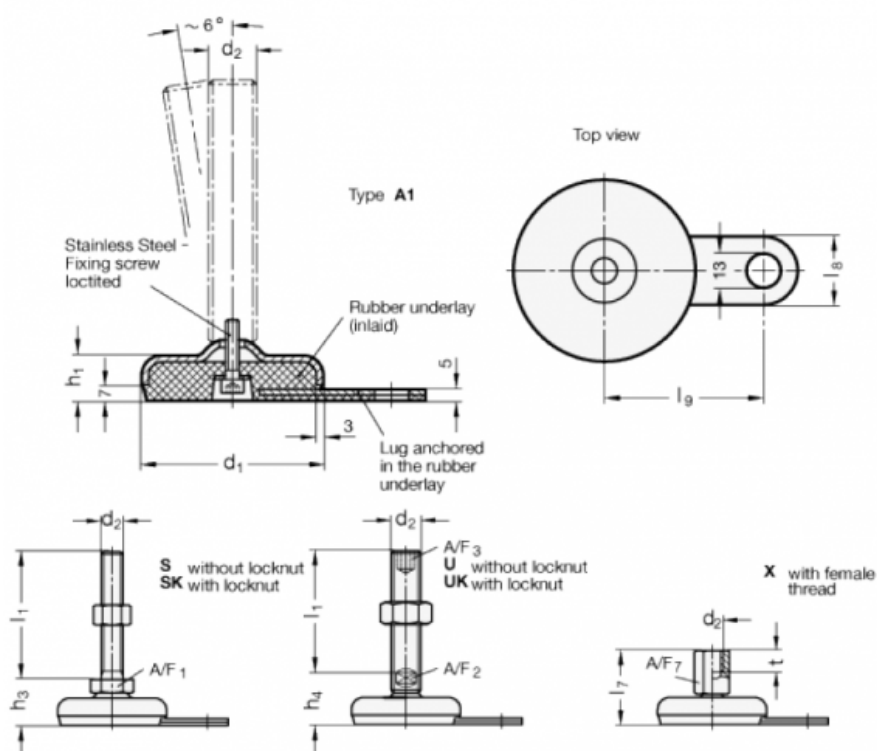

A/F1	=	17
d1	=	50
d2	=	M10
h1	=	18
h3	=	26
l1	=	60
l8	=	25
l9	=	45